

Contient une toupie BEYBLADE non assemblée, un propulseur et une tige cannelée.
Assemblage requis, sans l'aide d'outils.

⚠ MISE EN GARDE: Ne te sers pas des toupies ou des arènes BEYBLADE sur une table ou toute autre surface surélevée.

Les toupies et les arènes BEYBLADE doivent être utilisées sur le sol. Ne te penche pas au-dessus de l'arène pendant que les toupies y tournent, car celles-ci peuvent rebondir hors de l'arène et causer des blessures aux yeux ou au visage.

- Lis les instructions avant d'assembler et de jouer, et garde-les pour référence ultérieure.
- Jette immédiatement les sacs en plastique.

PIÈCES:

Protège-capuchon, anneau d'attaque, disque lesté, noyau rotatif, autocollants, tige cannelée, propulseur bidirectionnel.

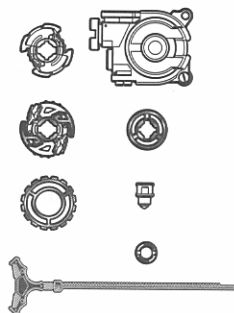

Les arènes BEYSTADIUM sont vendues séparément.

CONSTRUIS:

1 Applique les décalques.

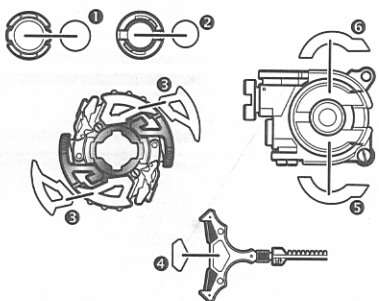

Assemble le disque lesté. Assure-toi que le bon côté soit sur le dessus.

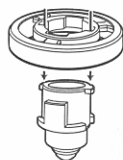

3 Assure-toi de fixer l'anneau d'attaque dans le bon sens.

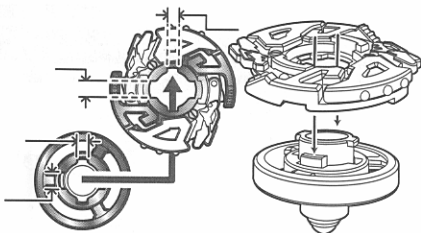

4 Tout en retenant le noyau rotatif, aligne les rainures du protège-capuchon avec les languettes du noyau. Fixe le protège-capuchon en tournant vers la droite à l'aide de la clé à capuchon.

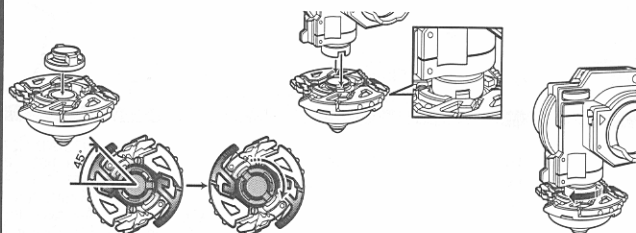

5 Ta toupie est maintenant prête au combat!

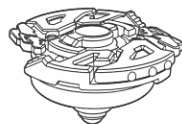

PROPULSE:

A

Choisis dans quel sens tu feras tourner ta toupie (rotation à gauche ou à droite) à l'aide du propulseur bidirectionnel. Insère la tige cannelée comme indiqué.

ROTATION À DROITE

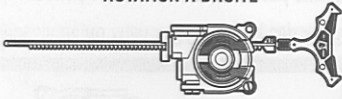

ROTATION À GAUCHE



B

Insère les languettes de soutien dans les rainures du protège-capuchon. S'il est fixé correctement, le propulseur doit rester attaché à la toupie.

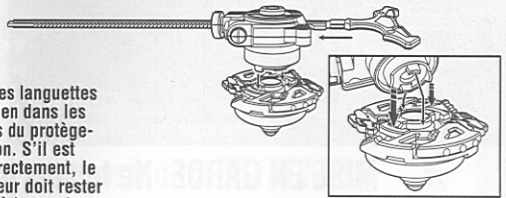

C

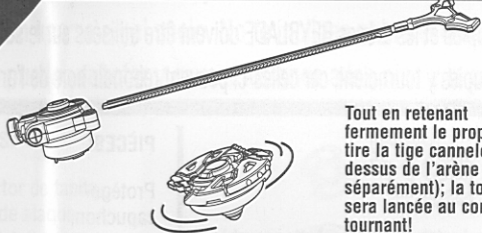

Tout en retenant fermement le propulseur, tire la tige cannelée au-dessus de l'arène (vendue séparément); la toupie sera lancée au combat en tournant!

FONCTIONS:

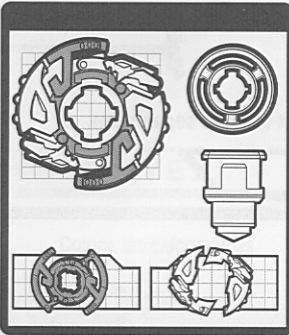

Les composantes en acier des toupies **HARD METAL SYSTEM™*** et leur profil bas te donnent une grande force offensive et font de ta toupie une cible plus petite!

La plupart des pièces de ta toupie **HARD METAL SYSTEM™*** sont interchangeables avec celles d'autres toupies **HARD METAL SYSTEM™***!

UNE TOUPIE ADAPTÉE À CHAQUE COMBAT

COMMENT ADAPTER TA TOUPIE?

Tu peux adapter ta toupie à tes besoins en échangeant ses pièces contre celles d'autres toupies BEYBLADE pour ainsi obtenir une nouvelle toupie. Ce faisant, tu modifies la performance de ta toupie pour qu'elle réponde aux besoins du moment. Ainsi, par exemple, si ton adversaire joue avec une toupie de type attaque, tu auras peut-être intérêt à changer les pièces de ta toupie pour en créer une de type défense qui puisse résister aux attaques adverses. Familiarise-toi avec les divers types d'anneaux d'attaque, de disques lésés et d'engrenages de rotation qui sont disponibles ou que tu possèdes déjà dans ta collection. Examine aussi les tableaux étoilés qui apparaissent sur les emballages, qui t'indiquent les forces des pièces de chacune des toupies. Enfin, rends-toi au site beyblade.hasbro.com pour encore plus d'information.

TRIPLE RONDE Ton adversaire et toi vous affrontez avec chacun 3 toupies BEYBLADE, pour trois fois plus d'action!

1



Prépare tes 3 toupies Beyblade.

2

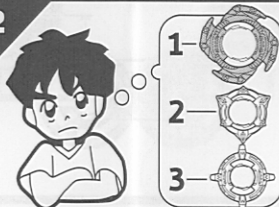

Décide dans quel ordre tu les lanceras.

3

► **Ronde 1**
Ronde 2
Ronde 3

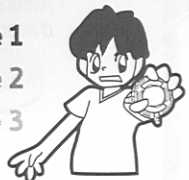

Les joueurs commencent la partie en lançant leur première toupie Beyblade.

4

Jouez les trois rondes.



5

► **Ronde 1**
► **Ronde 2**
► **Ronde 3**



Le joueur qui remporte deux des trois rondes est le vainqueur!